

۳۴۴۲۴

شماره:

۱۳۹۴/۱۱/۲۸

تاریخ:



جمهوری اسلامی ایران

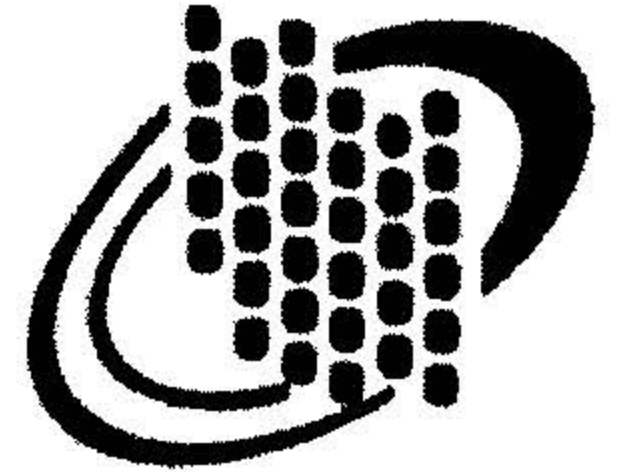

سازمان فناوری اطلاعات ایران

## وزارت ارتباطات و فناوری اطلاعات

معاونت دولت الکترونیکی

جناب آقای دکتر براری

معاون محترم حقوقی، امور دولت و مجلس وزارت

سلام علیکم

به استحضار میرساند، بازگشت به تصمیمات اتخاذ شده طی جلسه بررسی اقدامات و عملکرد وزارت در سال ۹۴ در استان‌ها که عطف به دعوت‌نامه شماره ۶۵/۹۹۳۹۳ مورخ ۹۴/۱۱/۲۶ برگزار شد، به پیوست مستند معرفی مرکز "توانمندسازی و تسهیل‌گری کسب و کارهای نوپای فاوا" به همراه بروشورهای معرفی خدمات مرکز تقدیم می‌شود. خواهشمند است حسب صلاحدید دستور فرمایید تا مراتب جهت اطلاع ادارات کل ارتباطات و فناوری اطلاعات استان‌ها ارسال شود.

رضا باقری اصل

وزارت ارتباطات و فناوری اطلاعات  
معاونت دولت الکترونیکی  
شماره: ۱۰۱۰۹۲  
تاریخ: ۹۴/۱۲/۲۵

اقدام کننده: اداره کل پایش و نظارت بر پیاده سازی دولت الکترونیک - پروین ۸۸۱۱۳۹۶۹

WWW.ITC.IR

تهران: خیابان شریعتی، نزدیک پل سیدخندان، ورودی ۲۲، ساختمان مرکزی

شماره ملی: ۱۰۱۰۱۲۴۱۷۱۹ کد پستی: ۱۶۳۱۷۱۳۹۳۱ صندوق پستی: ۱۵۸۷۵-۸۸۹۹ نشانی اینترنتی: www.itc.ir

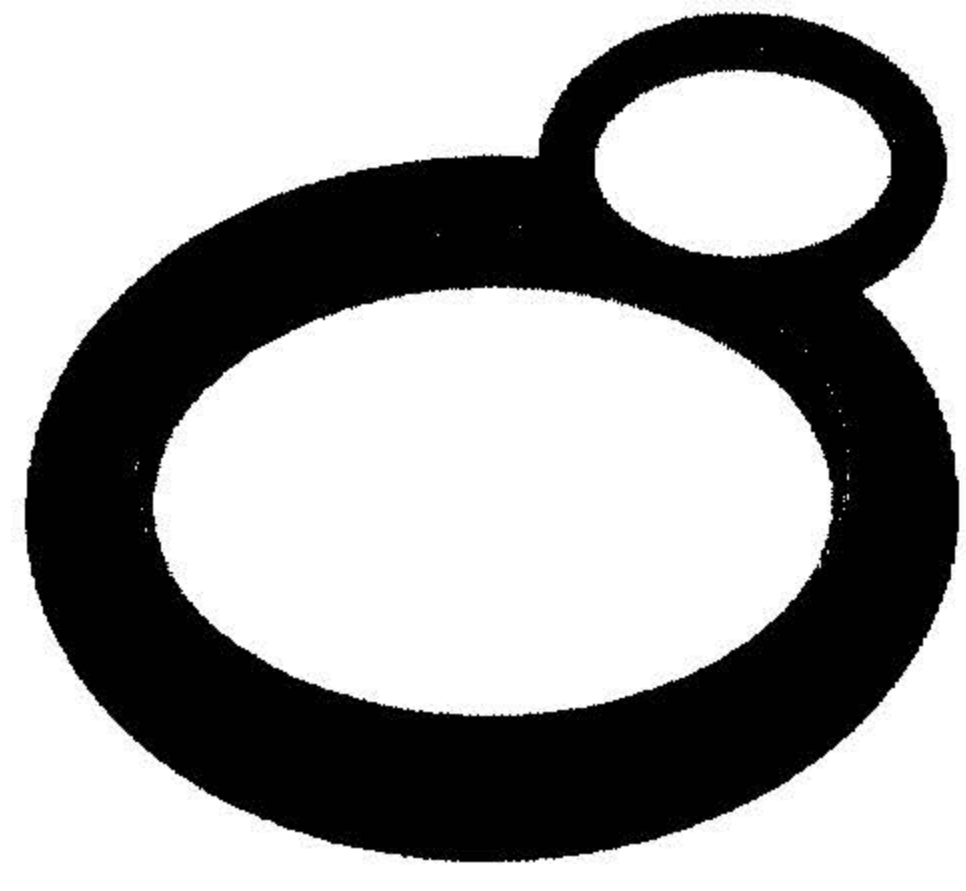

# مرکز توانمندسازی و تسهیل‌گری کسب‌وکارهای نوپای فاوا

ارگ استارت‌آپ‌های ایران

آذر ۱۳۹۴



وزارت ارتباطات و فناوری اطلاعات  
سازمان فناوری اطلاعات ایران

# زیست‌بوم کسب‌وکارهای نوپا

## ذی‌نفعان

مریبان (مستقل و شرکتی)

نیروی متخصص بدون ایده

ارائه‌کننده‌ی ایده

شتاب‌دهنده‌های خصوصی  
فاوا

مراکز رشد و پارک‌های علم  
و فناوری

شرکت‌های تخصصی دهنده‌ی  
منابع

سرمایه‌گذاران (دولتی و خصوصی)

سازمان ثبت اسناد و  
املاک کشور (قوه قضائیه)

دانشگاه‌ها و مراکز پژوهشی

وزارت ارتباطات و فناوری  
اطلاعات

وزارت علوم، تحقیقات و  
فناوری

وزارت تعاون، کار و رفاه اجتماعی

وزارت فرهنگ و ارشاد  
اسلامی

وزارت اقتصاد و دارایی

وزارت صنعت، معدن و تجارت

معاونت علمی و فناوری ریاست جمهوری

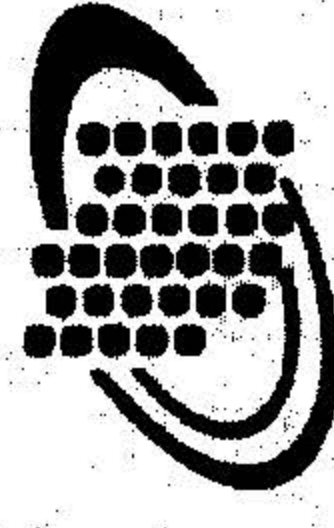

وزارت ارتباطات و فناوری اطلاعات  
سازمان فناوری اطلاعات ایران

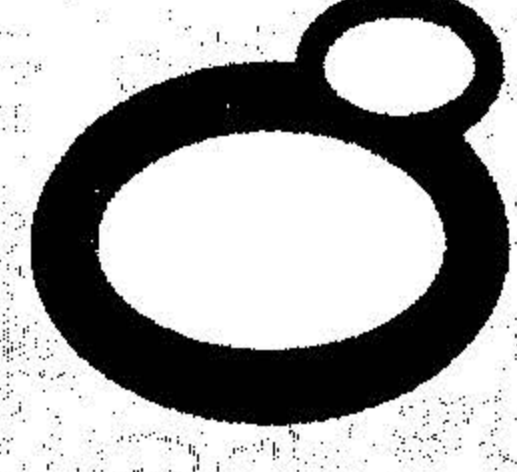

مرکز توانمندسازی و تسهیل‌گری کسب‌وکارهای  
نوپای فاوا

# زیست‌بوم کسب‌وکارهای نوپا بازیگران اصلی

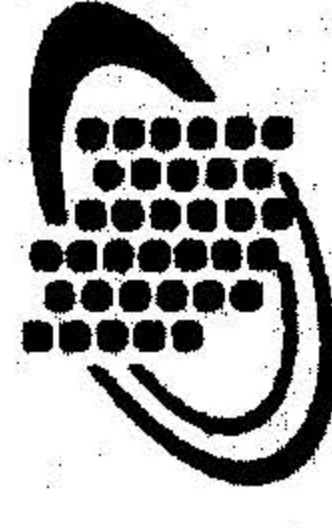
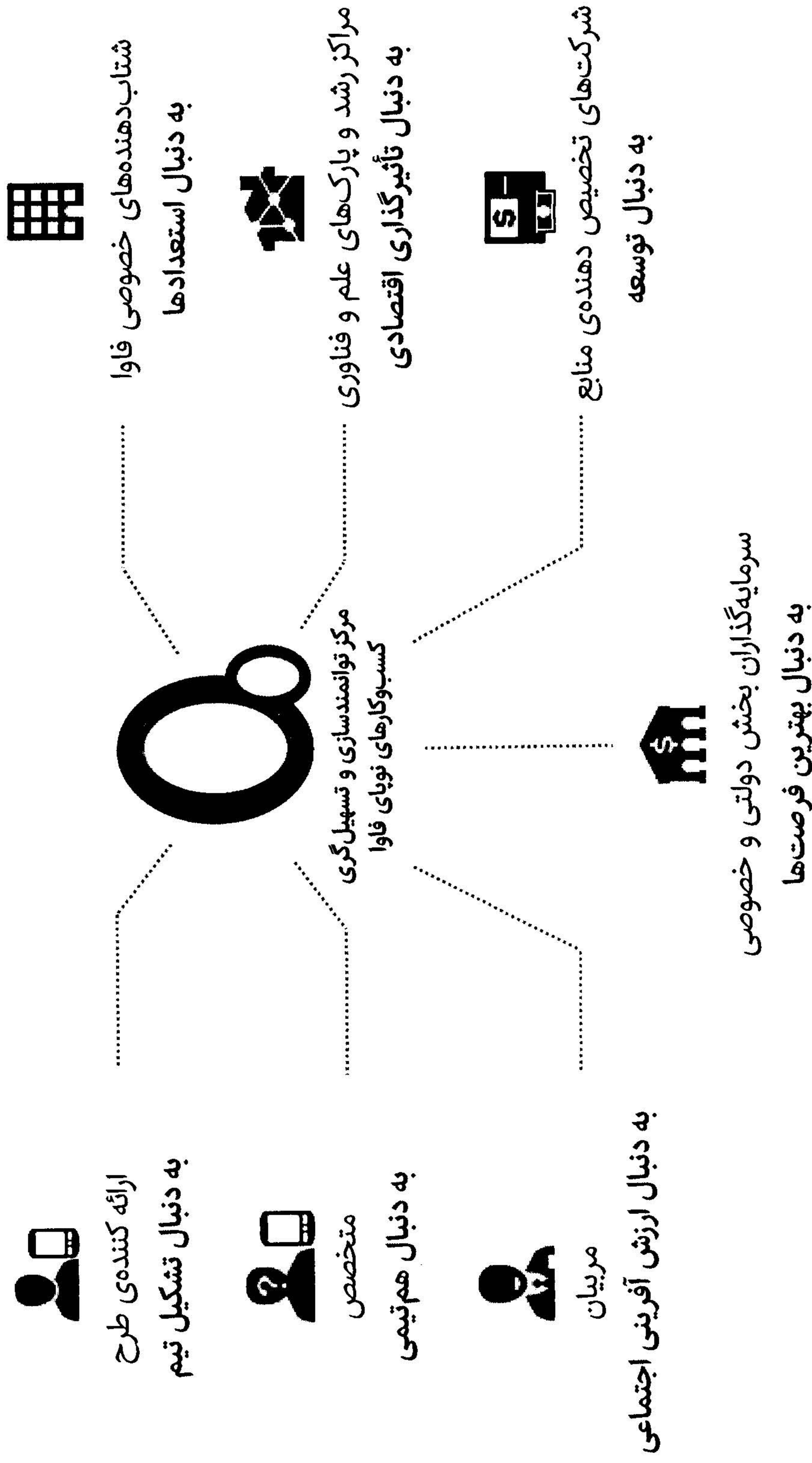

وزارت ارتباطات و فناوری اطلاعات  
سازمان فناوری اطلاعات ایران

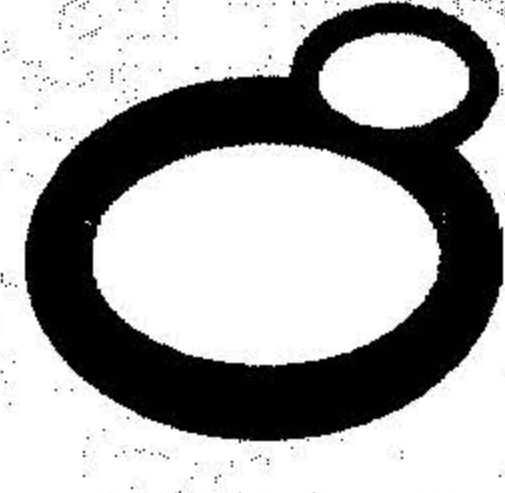

مرکز توانمندسازی و تسهیل‌گری کسب‌وکارهای نوپای فاوا

# نقش اصلی مرکز چیست؟

## ماموریت

- ترویج و تسهیل ارزش آفرینی
- بررسی و تلاش برای توسعه بازار
- تیم سازی، شبکه سازی و هم افزایی
- خدمات و مشاوره کسب و کار
- خدمات و مشاوره قانونی

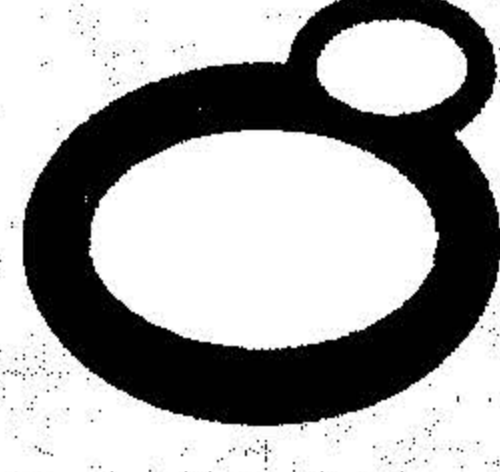
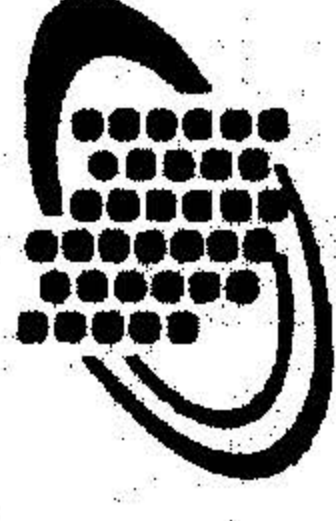

# مرکز در چه کارهایی ورود نمی کند.

## نبایدها

- مخدوش کردن فضای رقابتی

- اعطای مستقیم منابع مالی
- وضع مقررات و اتخاذ تصمیمات خلق الساعه

- رقابت با بخش خصوصی

- ایجاد مرکز رشد
- ایجاد شتابدهنده
- ایجاد صندوق سرمایه گذاری جسورانه

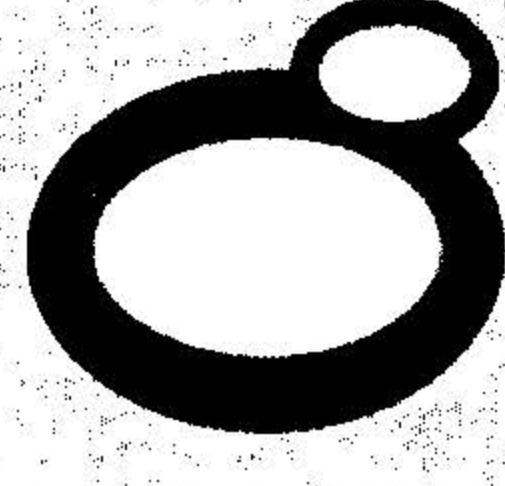
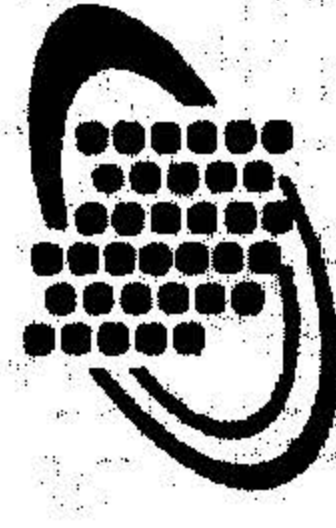

# چه چیزی مرکز را متمایز می‌کند؟

## دولت

### • توان اثرگذاری در سیاست‌گذاری‌های دولت

- ارتباط مستقیم با بازیگران مختلف بازار / صنعت
- همفکری با بخش خصوصی برای بهینه‌سازی راه‌کارهای ملی
- پیشگیری از وضع مقررات و اتخاذ تصمیم‌های کارشناسی نشده
- مشاوره به ارکان کشور در تدوین استراتژی‌های مرتبط با حوزه

کسب‌وکارهای نوپا

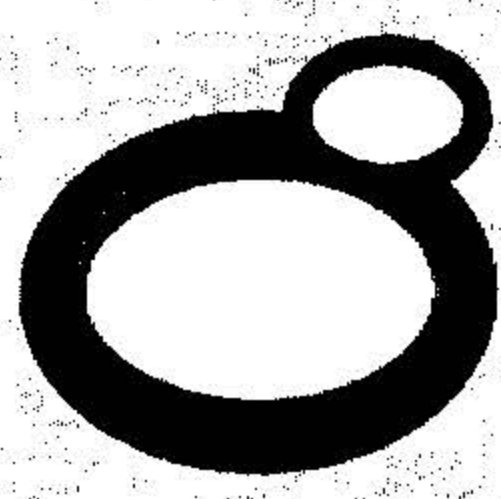

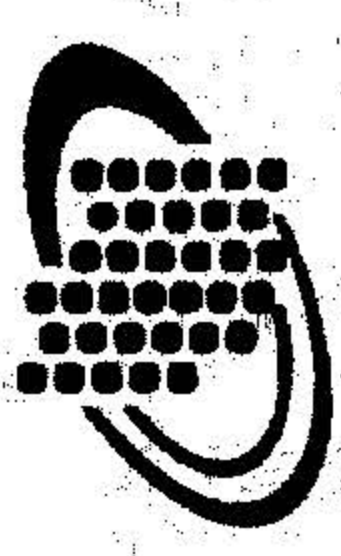

# چه چیزی مرکز را متمایز می‌کند؟

## بخش خصوصی

- فعالیت غیرانتفاعی برای توسعه ملی

- در نظر گرفتن منافع همه ذی‌نفعان زیست‌بوم فاوا در کشور
- تلاش برای حفظ تعادل بازار در بخش‌های مختلف زنجیره زیست‌بوم کسب‌وکارهای نوپا
- برنامه‌ریزی و فعالیت برای تقویت حلقه‌های ضعیف‌تر زیست‌بوم

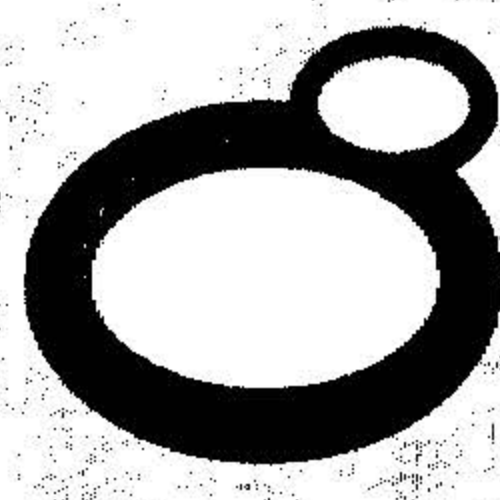

# زیست‌بوم کسب‌وکارهای نوپا

## نقش‌های بازیگران

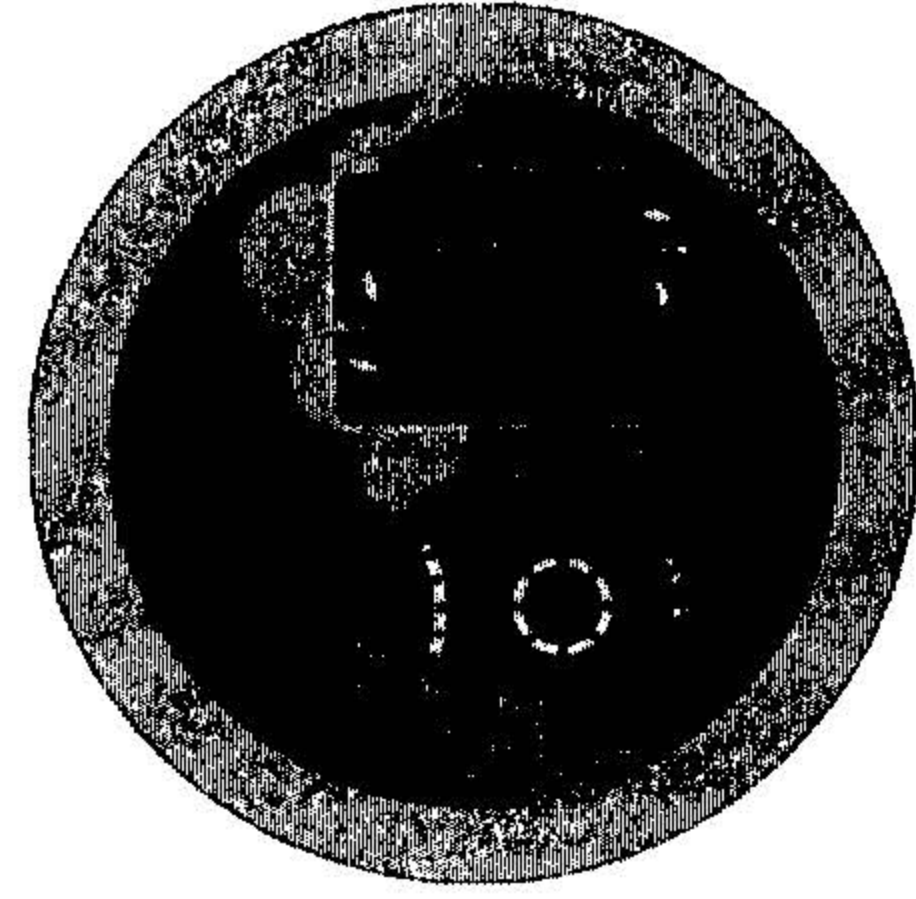

سرمایه‌گذار

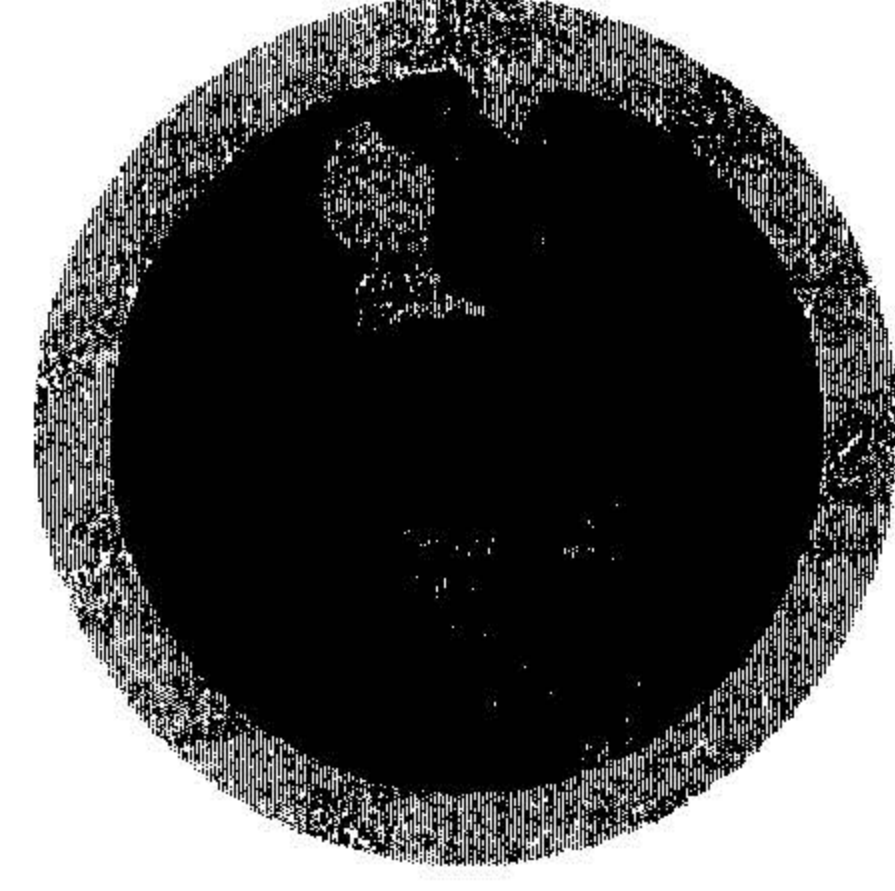

استارت‌آپ

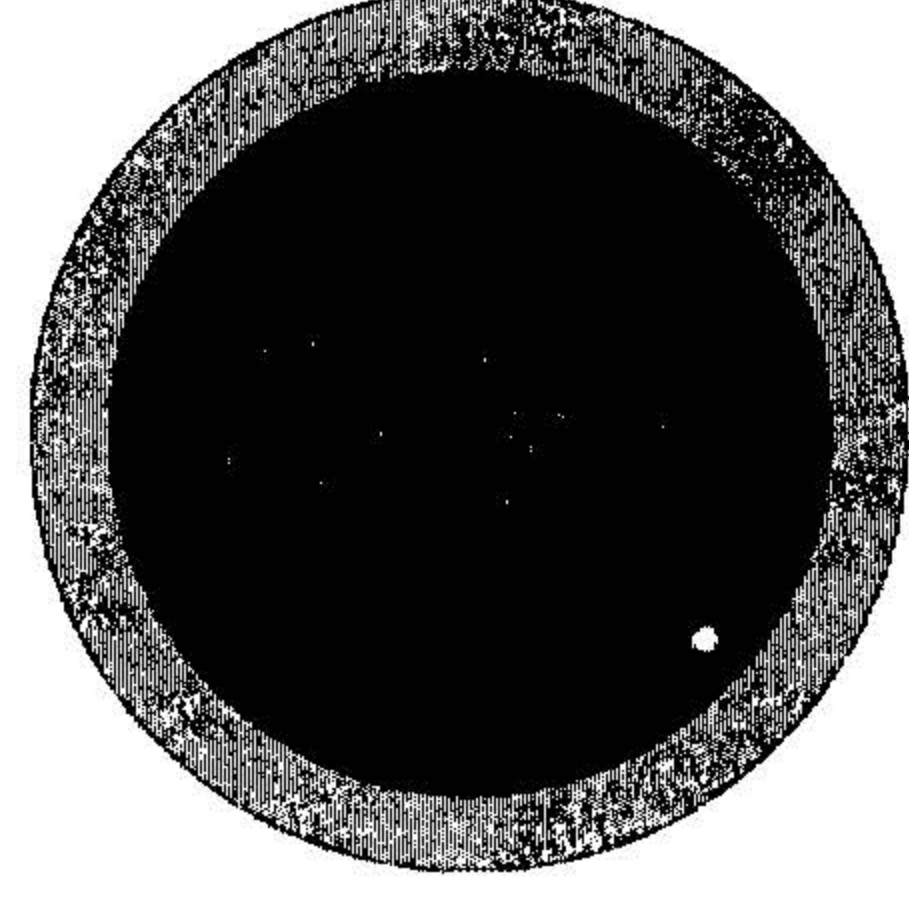

ارائه‌کننده ایده

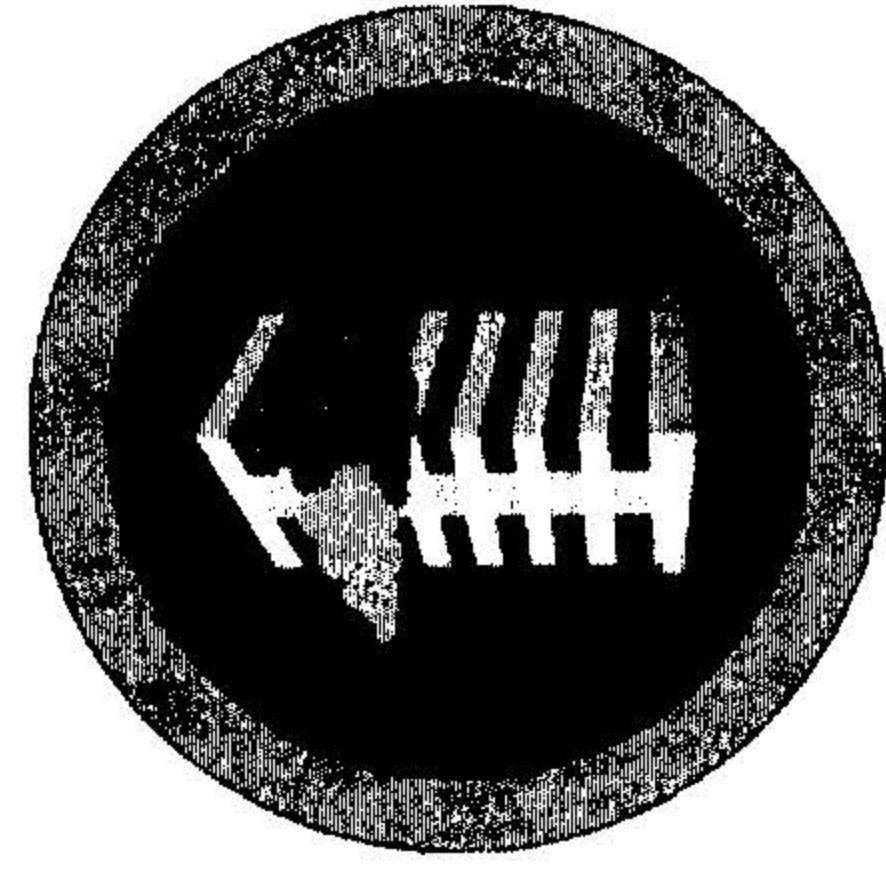

تخصیص دهنده منابع

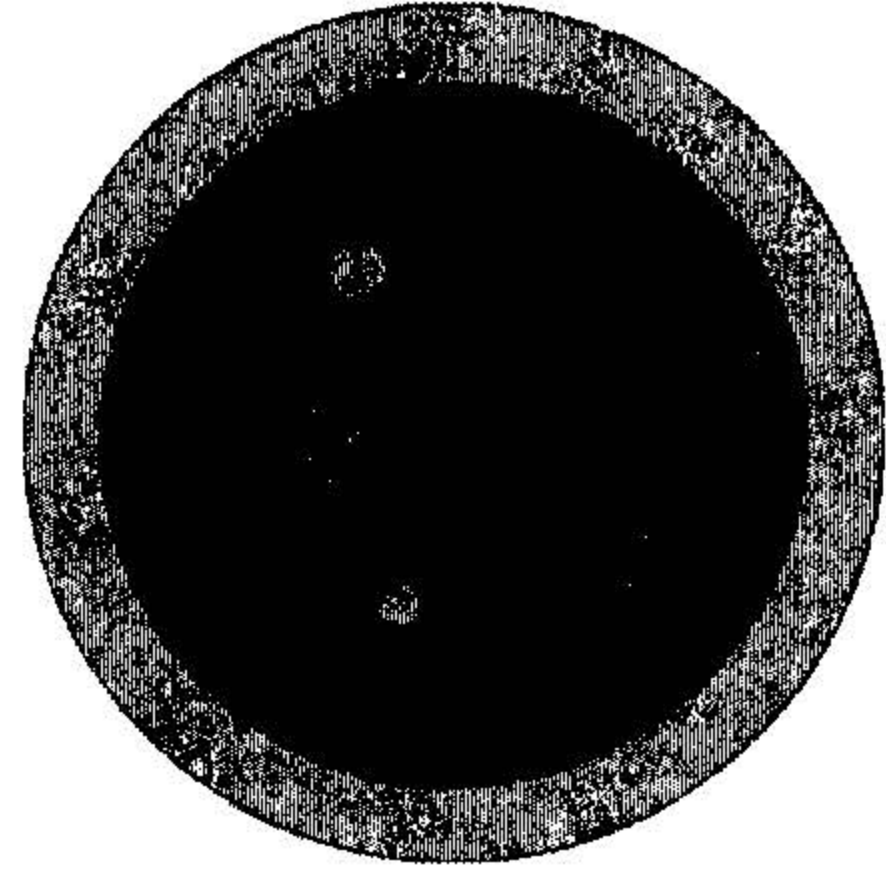

مربی

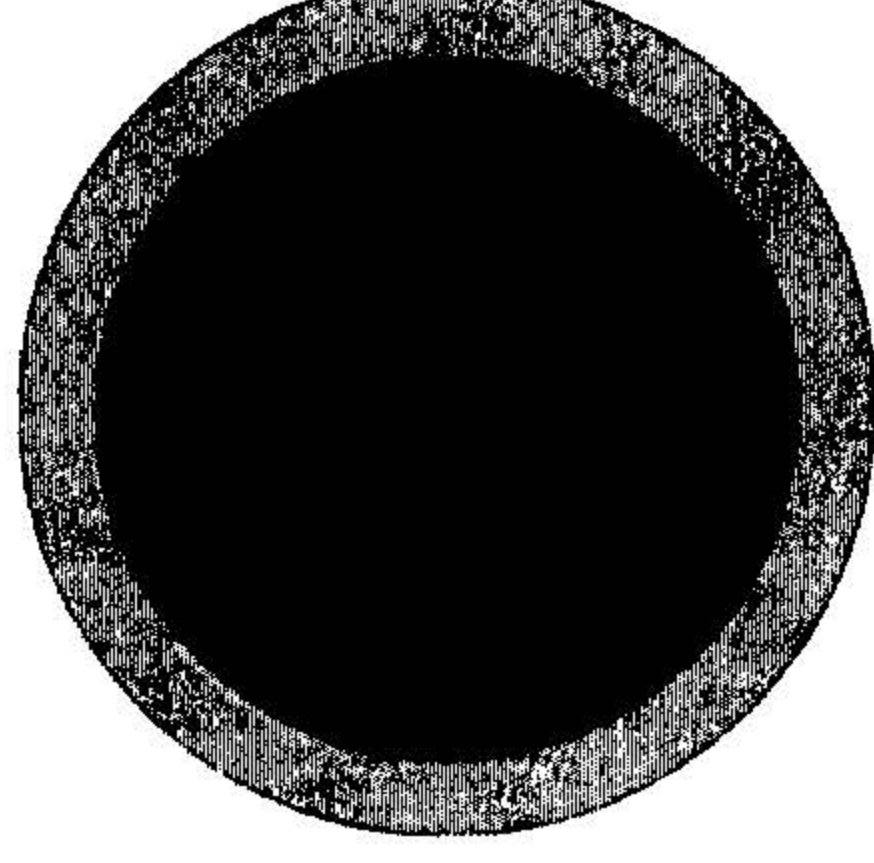

متخصص

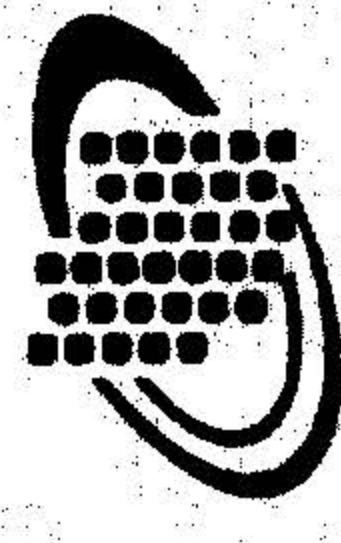

وزارت ارتباطات و فناوری اطلاعات  
سازمان فناوری اطلاعات ایران

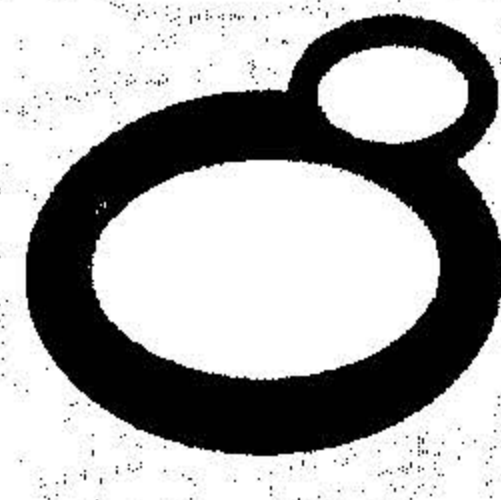

مرکز توانمندسازی و تسهیل‌گری کسب‌وکارهای نوپای فاوا



وزارت ارتباطات و فناوری اطلاعات  
سازمان فناوری اطلاعات ایران

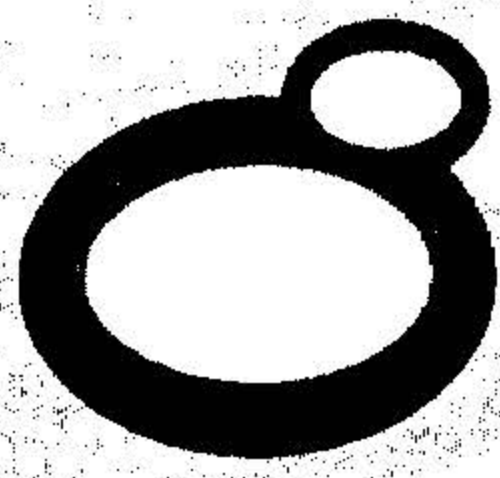

مرکز توانمندسازی و تسهیل‌گری کسب‌وکارهای  
نوپای فاوا

نقشه تعاملات مرکز (System Map)

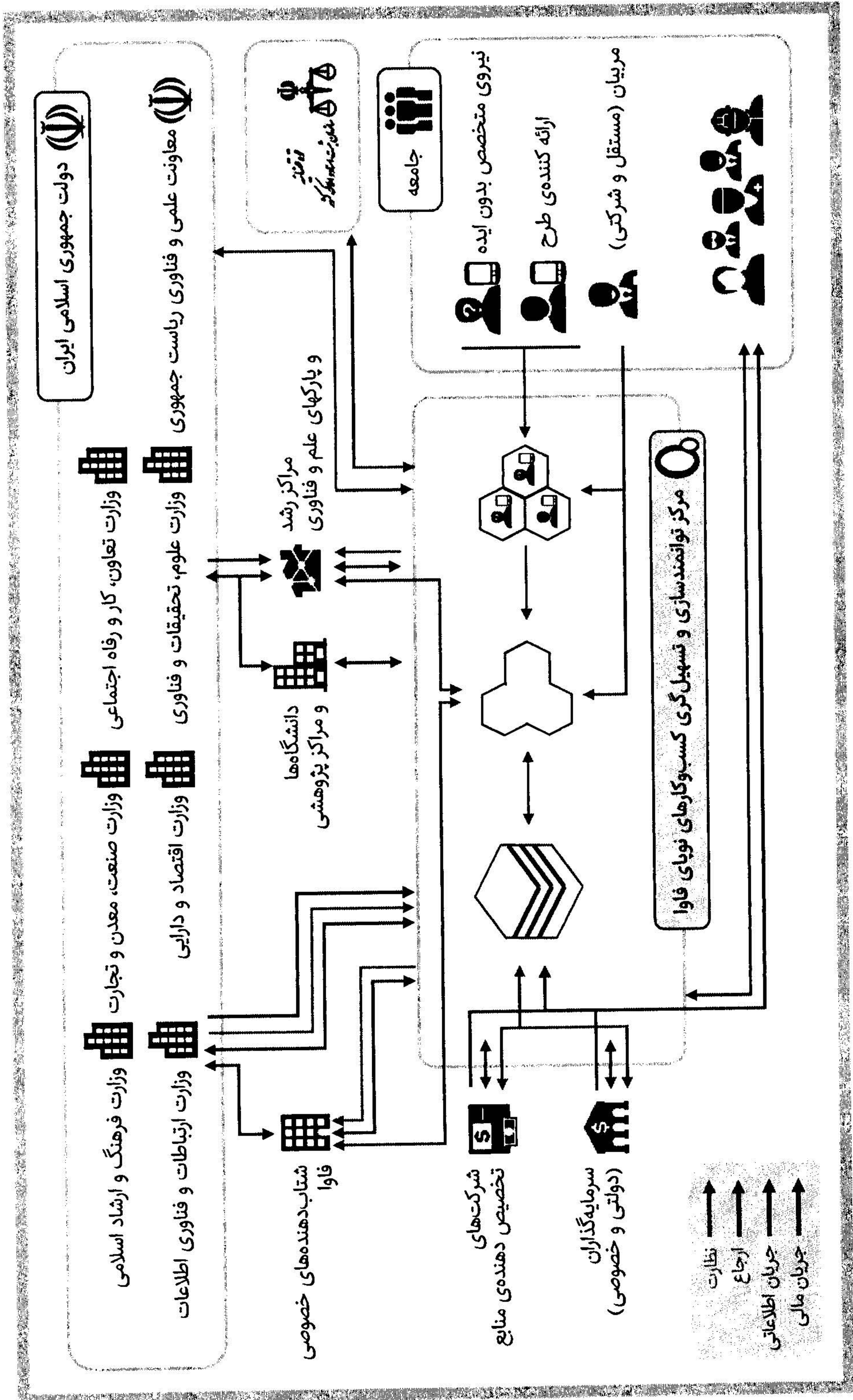

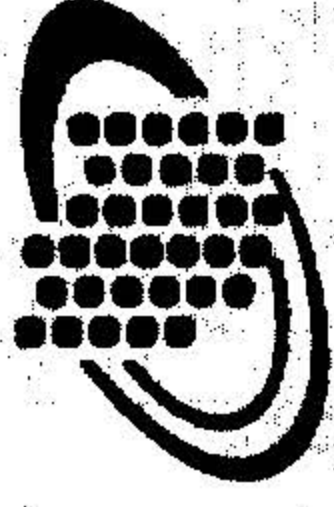

وزارت ارتباطات و فناوری اطلاعات  
سازمان فناوری اطلاعات ایران

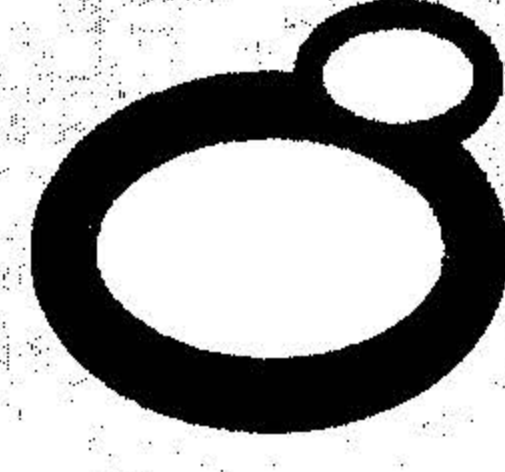
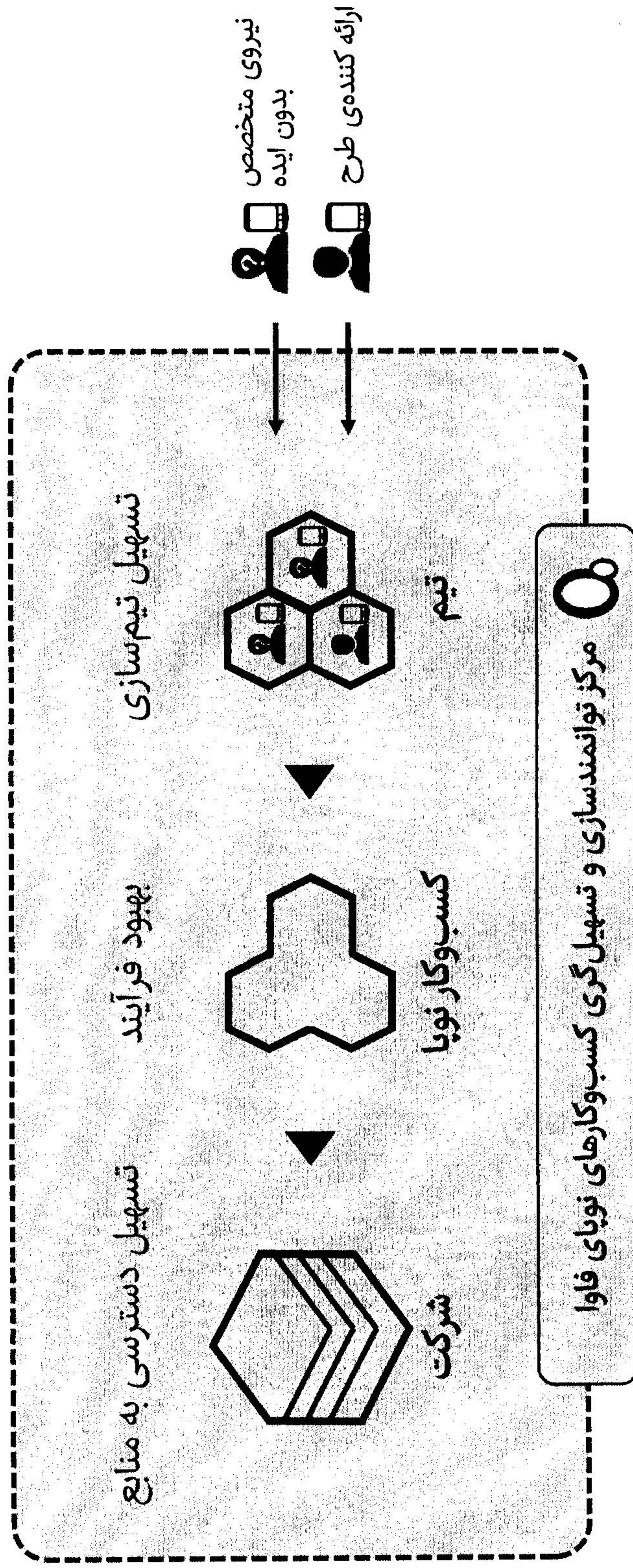

مرکز توانمندسازی و تسهیل‌گری کسب‌وکارهای  
نوپای فاوا



با تشکر

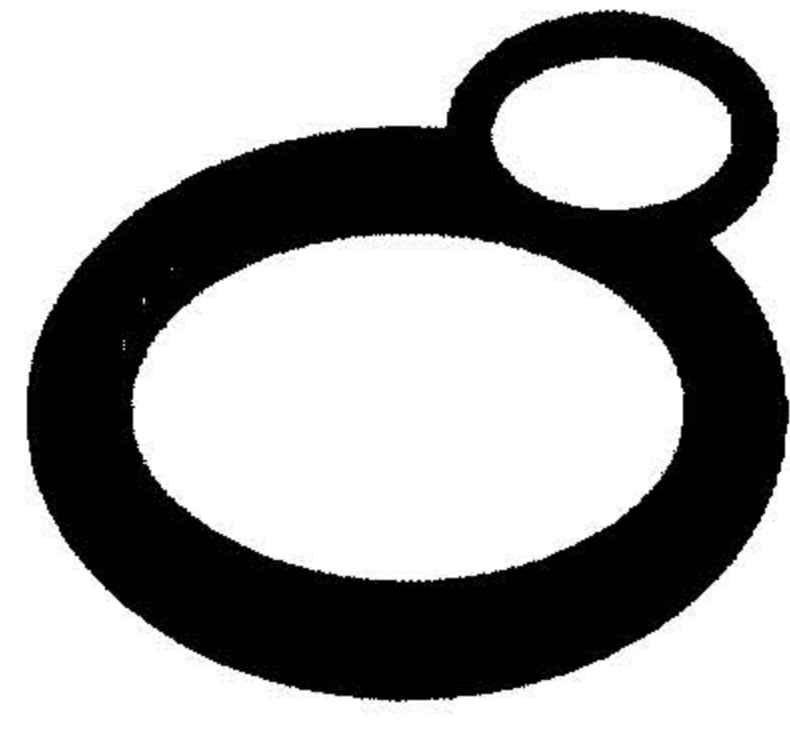

[www.ictstartups.ir](http://www.ictstartups.ir)

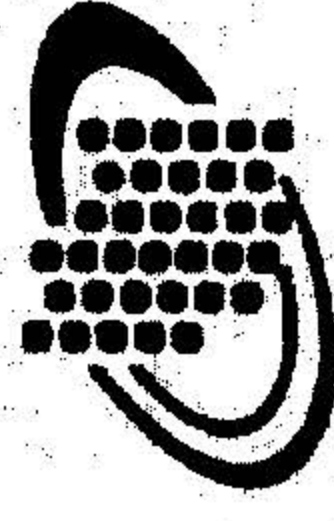

وزارت ارتباطات و فناوری اطلاعات  
سازمان فناوری اطلاعات ایران